

Примеры нанесения светоотражающей маркировки при помощи полос

Пример А

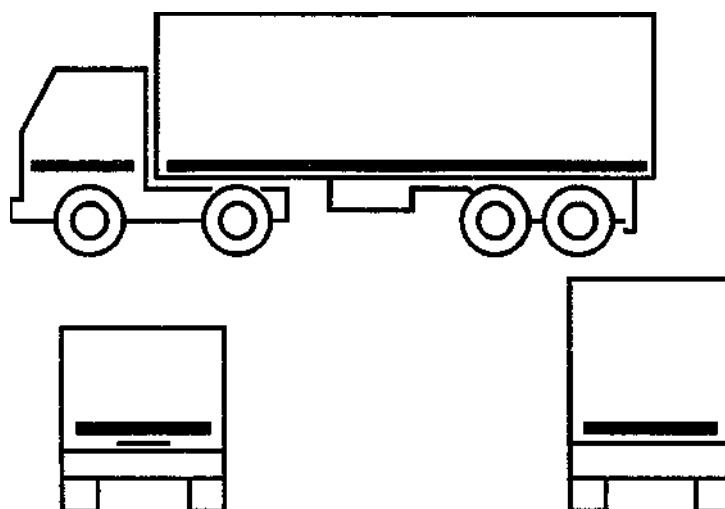

Пример В

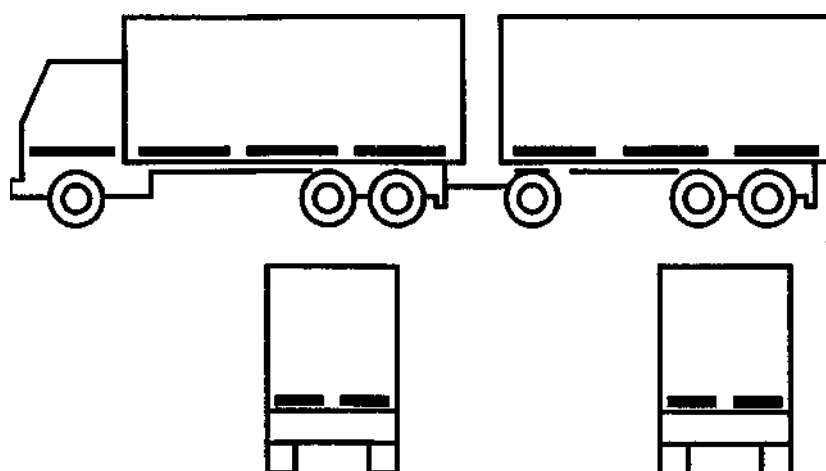

Пример С

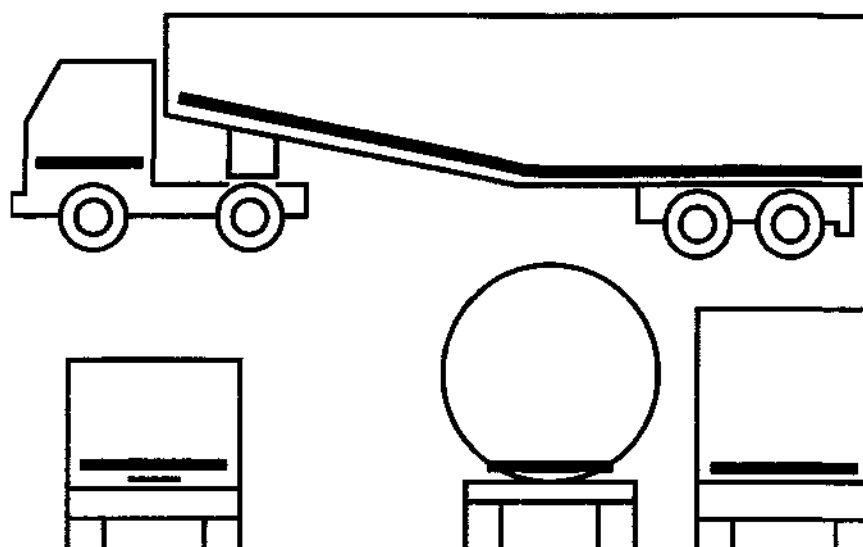

Пример D

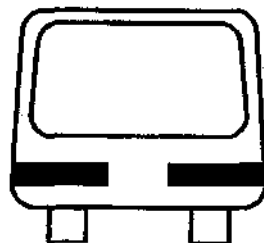
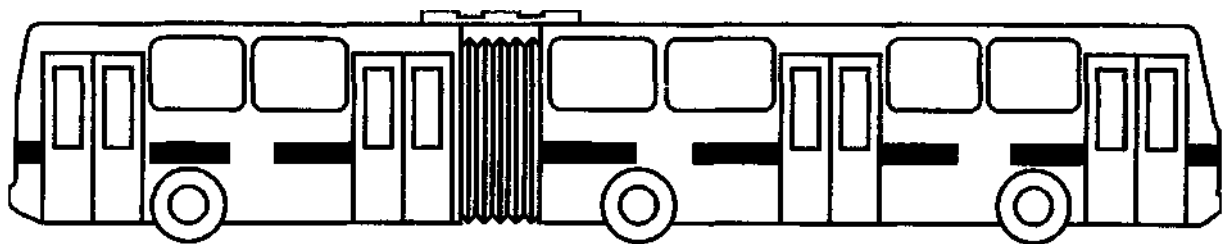
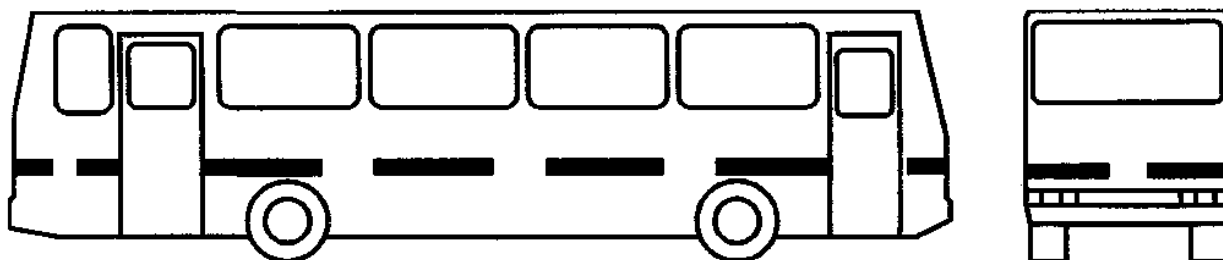
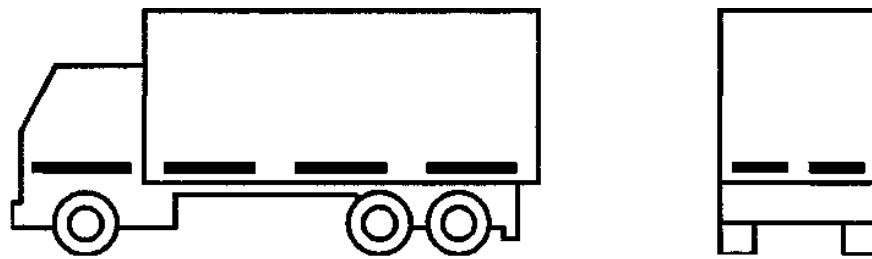

Пример Е

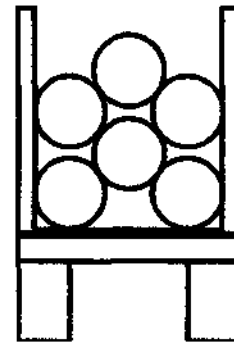
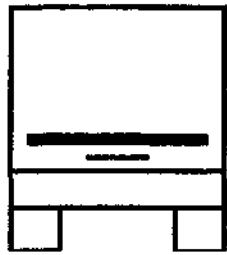
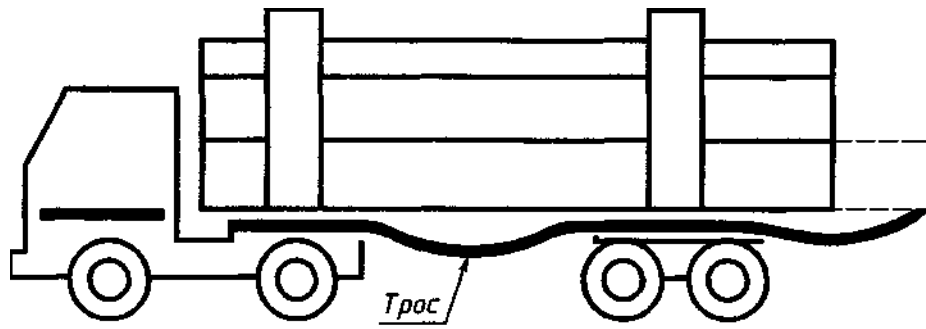

ДОПОЛНЕНИЕ 2

Примеры нанесения светоотражающей контурной маркировки (с отличительной и графической маркировкой)

Пример А

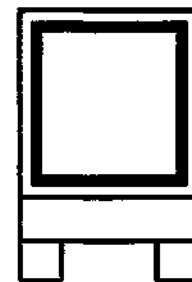
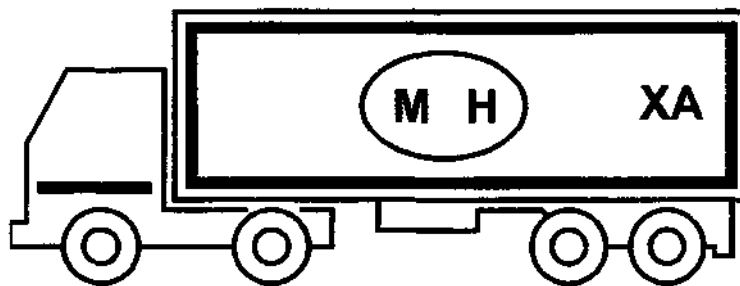

Пример В

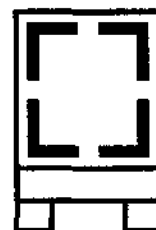
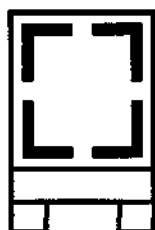
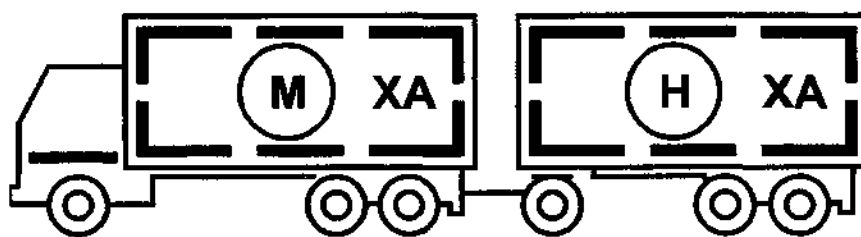

Пример С

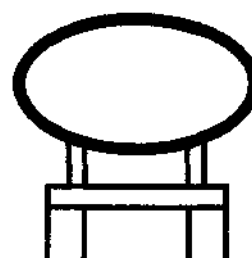
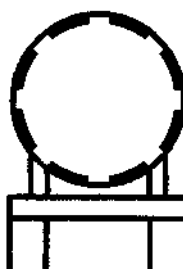
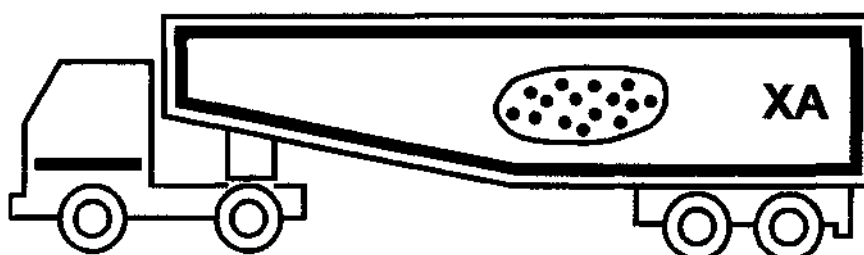

Пример D

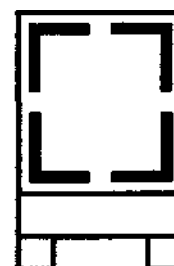

ПРИЛОЖЕНИЕ 10 (справочное)

Библиография

[1] ИСО 105-B02-78 Материалы текстильные. Методы определения устойчивости окраски. Часть B02. Устойчивость окраски к искусственному свету: ксеноновая лампа

Ключевые слова: маркировка светоотражающая, колориметрические характеристики, фотометрические характеристики, воздействие факторов, автотранспортные средства категорий M₃, N₃, O₄